

Completamente accessoriata

Con la S28 della Bunker la possibilità di acquistare una intonacatrice completamente accessoriata non è più un sogno. La nostra macchina è completa di tubazioni, lance per la spruzzatura, manometro in linea per il controllo della pressione, kit di pulizia, manuale d'uso, ed una fornitissima cassetta che contiene attrezzi e ricambi essenziali.



Rotore



Statore



Palle spugna per pulizia tubi



Lancia standard per intonaci



Lancia in poliuretano per betoncini



Lancia riempimento connesure



Lancia per materiale viscoso



Vaglio con vibratore



Lancia per iniezioni con manometro



Lancia per intonaci di finitura



Ugelli in gomma per intonaci



Ugelli per riempimento connesure



Tubazioni malta-aria con raccordi



Pressostato controllo pressione

CARATTERISTICHE TECNICHE

	S28 HYS diesel	S28 HYS elettrica	S28 DMGR diesel	S28 DMGR elettrica
Motore	Lombardini	Lombardini	Lombardini	Lombardini
Tipo	9LD561/2	400V 50 Hz	9LD561/2	400V 50 Hz
Potenza	15.3 kW	9 kW	15.3 kW	9 kW
Compressore				
Portata	400 l/min	400 l/min	400 l/min	400 l/min
Pressione	4 bar	4 bar	4 bar	4 bar
Pompa a vite*	2L6	2L6	2L6	2L6
Portata teorica	0-60 l/min	0-60 l/min	0-60 l/min	0-60 l/min
Granulometria max	6 mm	6 mm	6 mm	6 mm
Pressione max teorica	30 bar	30 bar	30 bar	30 bar
Distanza di trasporto				
Orizzontale**	80 m	80 m	80 m	80 m
Verticale**	40 m	40 m	40 m	40 m
Altezza di carico	800 mm	800 mm	1100 mm	1100 mm
Mescolatore				
Capacità	180 l	180 l	180 l	180 l
Tramoggia				
Capacità	200 l	200 l	200 l	200 l
Peso	740 Kg	720 Kg	740 Kg	720 Kg

*A richiesta corpi pompa: 1L6 - 2L7 - 2L74

**Dipende dal materiale, consistenza e diametro dei tubi

I dati del presente catalogo sono indicativi, non impegnativi e potranno variare senza preavviso

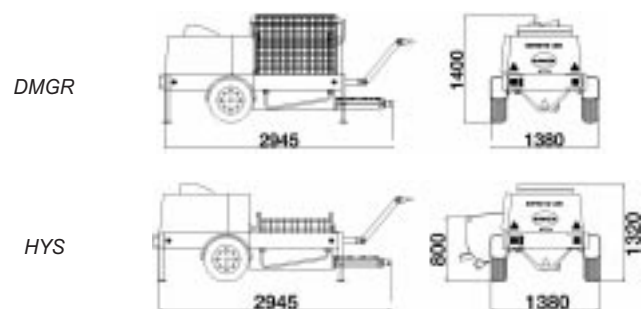

Accessori supplementari

- Vaglio con vibratore elettrico
- Idropulitrice alta pressione
- Kit per iniezioni di cemento



Elevati standard produttivi, organizzazione ed assistenza garantite dal marchio BUNKER



Tecnologie di Pompaggio

TEK.SP.ED. s.r.l.

80025 CASANDRINO - NAPOLI
VIA ROMA, 91
TEL.+39081-505.36.21
FAX +39081-833.29.73
Email: info@bunker-teksped.com
Internet: http://www.bunker-teksped.com

Intonacare Trasportare Spruzzare Iniettare



SPRITZ S28

La pompa a vite innovativa



Elevata produttività a costi contenuti

Una precisa risposta alle esigenze delle imprese e dei professionisti la nuova generazione di intonacatrici progettate secondo le specifiche richieste del mercato costruite in conformità alle più severe normative.

Provate e collaudate nelle condizioni più gravose per un sempre più alto standard di efficienza e produttività.

La macchina che vi consentirà di essere all'avanguardia nel vostro settore.

BUNKER 0502-200601

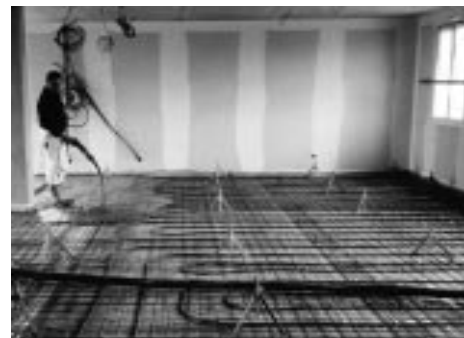

Massetti autolivellanti



Applicazione di intonaco tradizionale o premiscelato



Spruzzatura di betoncino



Spruzzatura di malta fibrorinforzata



Riempimento giunti e connesure



Pompaggio di malta e prodotti isolanti



Iniezioni di boiacche cementizie a pressione controllata

SPRITZ S28

ECONOMICITÀ DI ESERCIZIO

DESIGN MODERNO

TECNOLOGIA D'AVANGUARDIA

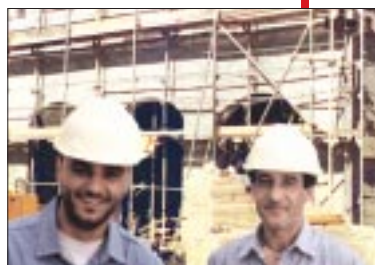

Avevamo bisogno di una pompa a vite innovativa, capace di soddisfare le esigenze del cantiere moderno. Con la S28 della BUNKER, fare intonaci - pompare - iniettare, è un piacere

ELEMENTI VINCENTI

Economicità di esercizio, design moderno, tecnologia d'avanguardia, rappresentano i punti di forza di questa straordinaria intonacatrice. Centinaia di macchine vendute in tutto il mondo ne attestano il successo.

La S28 unisce prestazioni altamente professionali ad un prezzo interessante, dunque un prodotto che si riferisce non solo alle imprese ma anche ai professionisti.

Facciamo del nostro meglio per rispondere alle vostre esigenze di qualità, prestazioni, affidabilità e assistenza. Tale attenzione ha portato allo sviluppo di nuove ed interessanti caratteristiche.

TOTALMENTE IDRAULICA

La S28 è una intonacatrice silenziosa a totale funzionamento idraulico.

Questa soluzione evita l'impiego di inutili organi meccanici esaltando prestazioni e controllo.

È possibile acquistarla con mescolatore a ribaltamento manuale DMGR oppure con mescolatore a ribaltamento idraulico HYS caratterizzato da una bassa altezza di carico, risultato: maggiore produttività ed elevato confort di utilizzo.

POMPA A VITE

Concepita per una eccezionale resistenza all'usura garantisce una intonacatura perfetta a decine di abitazioni anche di 15 piani, tutto ciò grazie al controllo idraulico della portata.

L'inversione idraulica del senso di pompaggio permette di aspirare nuovamente all'interno della S28 i residui di malta che si trovano ancora nella tubazione. Questo vantaggio può essere utilizzato per eliminare facilmente un intasamento... Un bel vantaggio. Il pompaggio oltre che dal quadro comandi può essere interrotto a distanza direttamente dalla lancia, in questo caso il motore si posiziona alla minima rotazione riducendo i consumi di carburante. Altri sono i vantaggi di questa eccezionale intonacatrice sarete voi stessi a scoprirlo.

POTENTE E VERSATILE

L'elevata potenza e la variabilità della portata permettono alla vostra S28 di pompare, spruzzare, iniettare:

- Intonaci tradizionali per interni ed esterni
- Intonaci premiscelati per interni ed esterni
- Intonaci speciali
- Malte fibrorinforzate
- Malte refrattarie
- Malte per fughe e connesure
- Malte autolivellanti
- Malte preconfezionate e prodotti speciali per il recupero di strutture in calcestruzzo ed edifici in muratura

È anche possibile la spruzzatura di betoncini su pannelli di reti elettrosaldati per ripristini strutturali. Grazie ad un pratico kit è possibile effettuare iniezioni a pressione controllata di boiacca cementizia.



SPRITZ S28 DMGR



Lo sportello del quadro comandi è protetto da una robusta serratura che evita sabotaggi e manomissioni



Il quadro comandi consente il controllo di tutte le funzioni evidenziandone lo stato di funzionamento



La regolazione progressiva della portata garantisce una intonacatura perfetta, evitando spreco di materiale

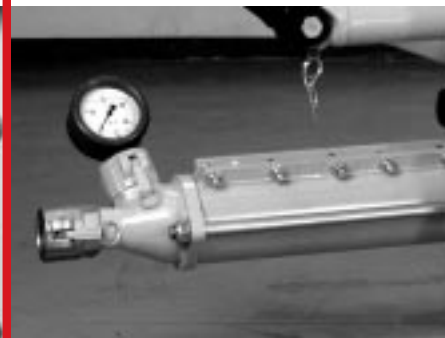

La speciale pompa a vite della S28 è concepita per una eccezionale resistenza all'usura anche con malte difficili



Con semplicità è possibile invertire la rotazione della pompa a vite permettendo lo svuotamento delle tubazioni



Il mescolatore ribaltabile idraulicamente aumenta le prestazioni e ne facilita il caricamento



Due pratiche leve azionano il sollevamento e la rotazione del mescolatore

SPRITZ S28

LA PUNTA DI DIAMANTE DELLE INTONACATRICI



Il nuovo assale ALKO garantisce una eccezionale stabilità, per un traino sicuro anche con normali autovetture

I comandi della vostra S28 sono tutti posti sullo stesso lato, protetti da uno sportello con serratura consentono il controllo di tutte le funzioni evidenziandone lo stato con dei led luminosi. Dispone inoltre di un contaore che aiuta a programmare il lavoro e la manutenzione.

Montata su un robusto assale elastico la vostra S28 si muoverà sulle strade ed in cantiere con la massima stabilità, il suo peso contenuto contribuisce ad un facile posizionamento.

Qualità e prestazioni sommate ad un telaio robusto e compatto rendono la S28 il prodotto che il mercato da tempo si aspettava.

Una pompa intonacatrice in grado di garantire la massima soddisfazione degli utilizzatori.

La S28 è dotata dei più moderni sistemi di sicurezza proteggendo l'operatore da eventuali rischi. Il rivestimento di materiale fonoassorbente adegua il livello di emissione sonora alle normative vigenti, consentendo alla S28 di lavorare nelle

vicinanze di ospedali, scuole e zone residenziali.

Il motore diesel è stato progettato in modo da garantire la più alta affidabilità, collaudato insieme al costruttore soddisfa le più severe esigenze di funzionamento.

Miscelazione, fattore da non sottovalutare. Agli intonaci moderni deve essere garantita una perfetta miscelazione per ottenere le combinazioni chimiche e le prestazioni desiderate. Il plastimetro di

serie, le palette agitatrici, la loro forma il numero e la disposizione sono studiati per questo scopo.

L'intonacatrice S28 resiste alle più svariate condizioni di funzionamento, tutte le parti sono sottoposte ad un trattamento di sabbatura, verniciatura e trattate in forno.

Questo processo assicura la massima protezione dell'investimento e conferisce un più alto valore residuo all'usato.



Minimo sforzo di carico grazie alla bassa altezza del mescolatore a ribaltamento idraulico



SPRITZ S28 HYS

SICURA

L'intonacatrice S28 è dotata dei più moderni sistemi di sicurezza. Una speciale valvola arresta la rotazione del motore idraulico bloccando le pale mescolatrici all'apertura della griglia di protezione, assicurando la massima sicurezza all'operatore.

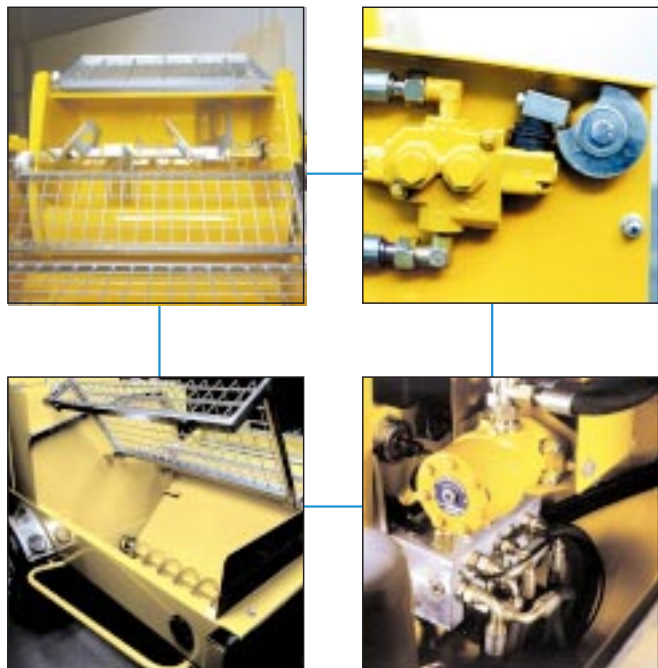

SILENZIOSA

Il nuovo motore della Lombardini, potente ed ecologico, è caratterizzato da una elevata coppia. Questa caratteristica consente alla S28 di lavorare anche a basse velocità riducendo il rumore ed il consumo di carburante.

È dotato di dispositivi di sicurezza e stop di emergenza.



La cappotta munita di molle a gas è di ampia e facile apertura facilitando i controlli e la manutenzione.

Il rivestimento interno di materiale fonoassorbente adegua il livello di emissione sonora alle normative vigenti consentendo alla S28 di lavorare anche nelle vicinanze di ospedali, scuole e zone residenziali.

EFFICIENTE

La bassa altezza del mescolatore ne facilita il carico, la capacità di ben 180 l assicura una notevole autonomia di pompaggio e spruzzatura.



L'idropulitrice disponibile a richiesta è predisposta per funzionare direttamente dal circuito idraulico della S28 inserendo due pratici innesti.

Questa scelta permette di lavare velocemente in totale autonomia, la vostra S28 ed altri macchinari di cantiere... Un bel vantaggio.



L'olio idraulico passa attraverso uno scambiatore di calore che evita il surriscaldamento del circuito e dei componenti garantendone il rendimento.

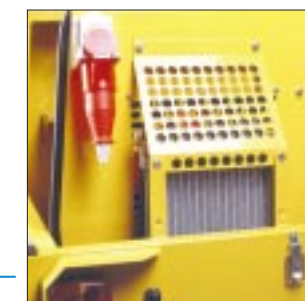

Un potente compressore da 400l/min. assicura una spruzzatura uniforme anche ad altezze elevate.



Un grande filtro ad elevata efficienza, di facile sostituzione e lunga durata, evita contaminazioni all'impianto idraulico.

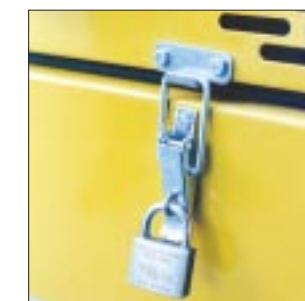

Una robusta chiusura meccanica impedisce l'apertura della cappotta evitando sabotaggi e manomissioni.

L'albero mescolatore è supportato con boccole in fibra speciale per una lunga durata.

Un robusto assale elastico garantisce massima stabilità e sicurezza stradale.

Le luci posteriori ben dimensionate sono integrate nel telaio e protette da eventuali urti.

Piedi regolabili in altezza per un veloce posizionamento in cantiere.

Un grande e pratico scarico facilita il lavaggio della vostra S28.



LA QUALITÀ BUNKER È VISIBILE